

Janni-2 Ø 1000

nordic-bad

SPECIFIKATIONER

Strømforsyning	230V/50Hz
Lyskilde	LED
Wattage	33 W
Kelvin	3000K-6000K
Ra-Værdi	>95
IP-klasse	IP44
Beskyttelsesklasse	II
Godkendelser	CE/RoHS
Lysstyrke	6800 Lumens



TOUCH-KNAP

Funktion Tænd/Sluk/Farveændring/Dæmp

EMBALLAGE

Yderkasse størrelse 106x7x106 cm
Yderkasse Vægt G.W.:12.1 KGS/N.W.:10.3 KGS

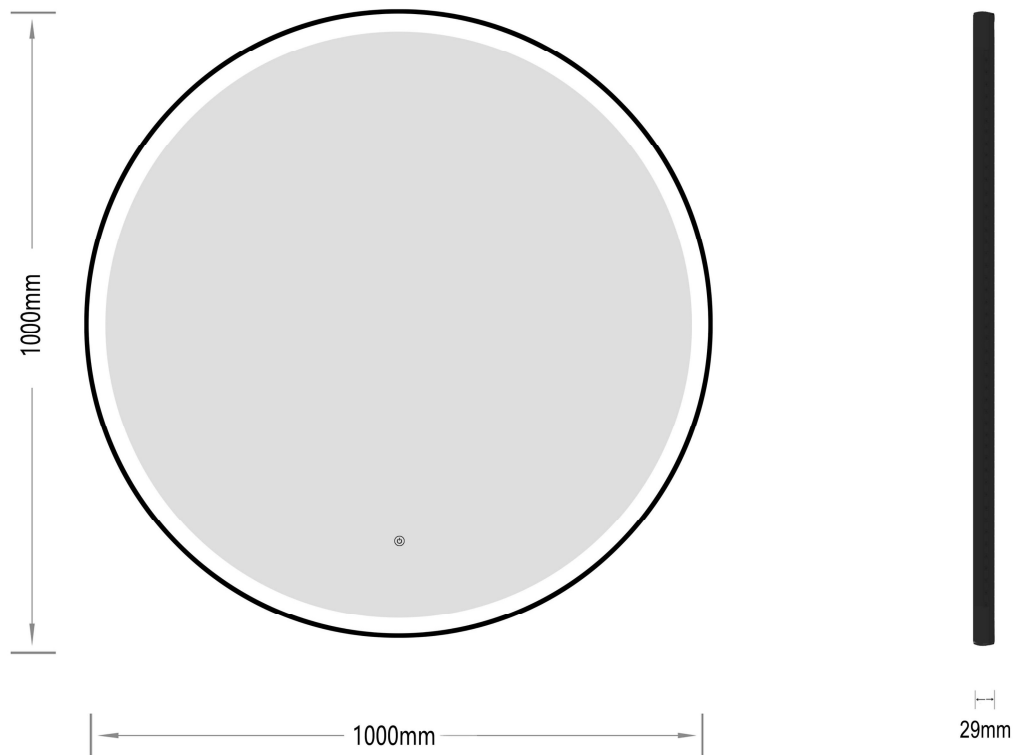

Advarsel! Sluk altid for strømmen under installation og vedligeholdelse!

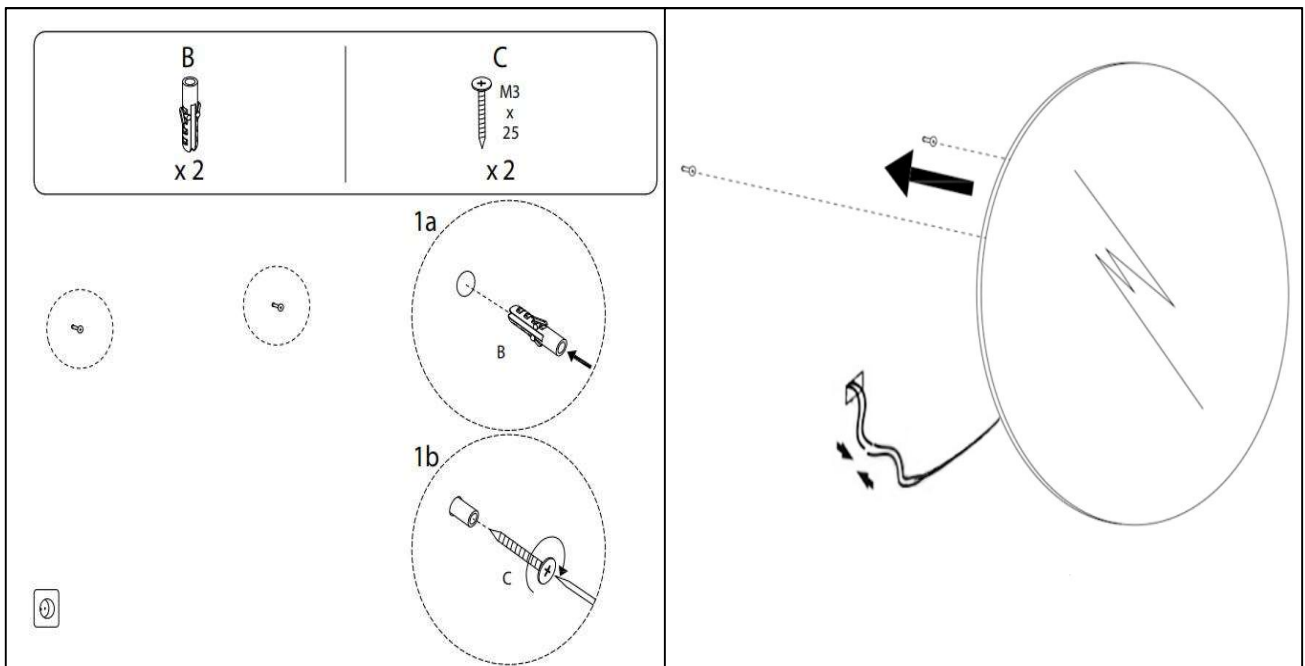
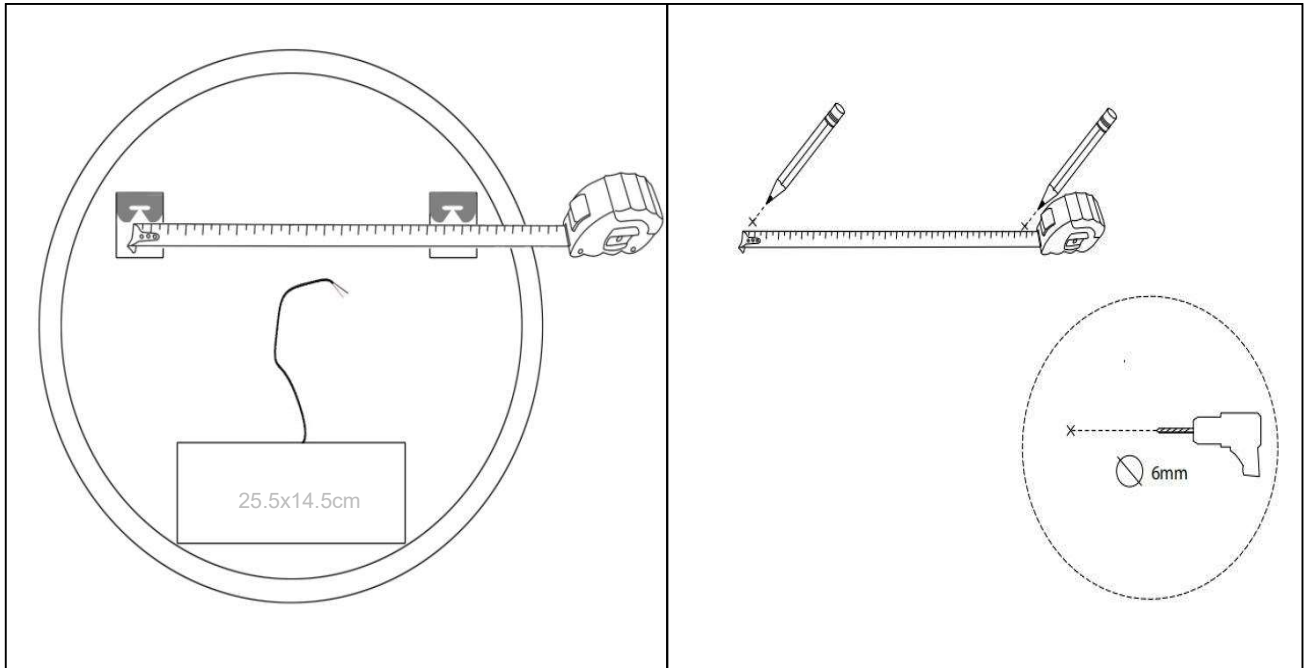

(1) Tænd / sluk / dæmpning / Farve skift

※ LED lys indstilling

1. Berør knappen "Tænd / sluk / dæmpning / Farve skift" (3) for at tænde lysdioden.
2. Tryk på og hold knappen "Tænd / sluk / dæmpning / Farve skift" (3) nede for at skifte farve.
3. Tryk igen og hold knappen "Tænd / sluk / dæmpning / Farve skift" (3) for at ændre lysstyrken.